

安心安全の避難器具は

# ORIRO

FIRE ESCAPER MATSUMOTO

2014.04 改訂版

MATSUMOTO KIKO CO.,LTD.

価格の表示は、全て税抜価格（本体価格）の表示となっています。

## 緩降機

**ORIRO**は、人間安心環境優先の都市作りに参加しています。

私達が生活している都市は、私達の知識、技術と不断の努力によって、こんなにも豊かで快適になりました。しかし、どんなに高度な知識、技術をしても、地震や火事などの災害を完全に無くすることができるでしょうか。

私達は、いつ、いかなる状況にあっても尊い人命を一番に考えなければなりません。あなたの大切な生命、それをお守りするのが**ORIRO**の願いです。





- ORIROの願い / 1
- 目次 / 2
- ORIRO 緩降機 / 3
- ORIRO 緩降機・取付金具・価格 / 4
- ORIRO 避難ハッチ・USDN・USDS / 5
- ハッチ式救助袋・改修ハッチ・価格 / 6
- ORIRO避難はしご・OA避難はしご / 7
- ORIRO避難はしご・OAはしご・価格 / 8
- ORIRO mini SOS・SOS・NOBORO / 9
- ORIRO mini SOS・NOBORO・価格 / 10
- ORIRO ジョミー・アクタル・アルフィクス / 11
- ORIRO JOMY・ARTALU・価格 / 12
- 消火器・置台・BOX・価格 / 13
- ロープはしご・救助袋・価格 / 14

国家検定合格品

# ORIRO 緩降機

緩降機とは降下速度を一定の範囲に調整されたもので、使用者が他人の力を借りずに自重により自動的に連続交互に降下する器具です。

调速器は、滑車と歯車と遠心ブレーキで構成されていて、安全に降りることができるように、降下速度を調整します。ロープが動くとき滑車軸に連動した歯車が回転し、その回転が速まると遠心ブレーキが働いて、加速度をゼロに保ちます。このため、体重の軽重、降下距離にかかわらず一定の速度で降下することができ、着地時のショックもありません。



ORIROタワー  
50mの実験棟にて  
連写、実際とは異  
なります。

本機 型式番号 降第10~2号



オリロー II (MU)



最適なロープの長は？

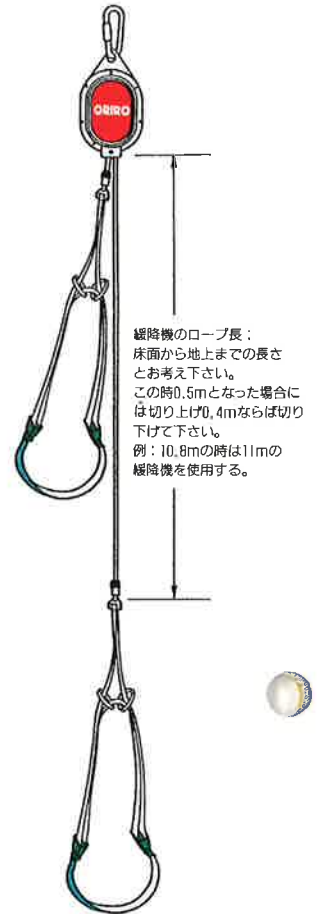

緩降機のロープ長：  
床面から地上までの長さ  
とお考え下さい。  
この時0.5mとなった場合には  
切り上げ0.4mならば切り  
下げて下さい。  
例：10.8mの時11mの  
緩降機を使用する。

**ORIRO** 取付金具を  
決める際に知っておいて  
いただきたい事。

### 開口部

高さ  $\geq 80\text{cm}$  又は 高さ  $\geq 100\text{cm}$   
巾  $\geq 50\text{cm}$  又は 巾  $\geq 45\text{cm}$

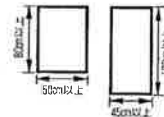

### 操作面積

ORIRO 緩降機の操作に必要な  
スペース(操作面積)があること。  
0.5m<sup>2</sup>以上(当該器具を除く)である  
こと。ただし、一辺の長さはそれ  
ぞれ60cm以上であること。

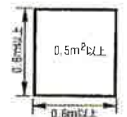

### 降下空間

外壁面から15~30cmとなる位置を  
中心とした半径0.5mの円柱形の範  
囲内に障害物がないこと。

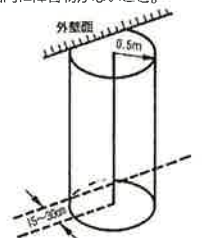

### 避難空地(着地点)

避難空地は降下空間の投影面積を  
有し、広場へ通じる通路は幅1m以上  
であること。

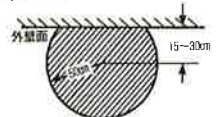

# ORIRO 緩降機

国家検定合格品 型式番号  
降第10~1号(ORIRO 300)・降第22~1号(オリロー II MU)

## 緩降機の各種取付金具及びBOX

ORIRO取付金具は、綿密な強度計算と厳重な試験により、開発、製造された安全性の高い取付金具です。床付用から、設置スペースを取らないコンパクトな壁付用など屋内、屋外に限らずあらゆる設置環境に応じて、設計いたします。また、取付金具は、設置対象となる建物に取付工事を施工いたします。

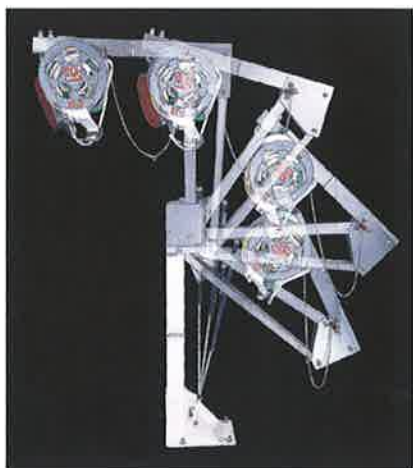

一動作 D1



収納状態



B型



C型



D2型



LE型



本機屋外BOX



D2 屋外BOX



屋外アーム固定

### (1)本機

ロープ長	ORIRO 300	オリロー II (MU)
3m~10m	150,000	120,000
11m~15m	160,000	130,000
16m~20m	170,000	140,000
21m~25m	180,000	150,000
26m~30m	190,000	160,000
31m~35m	/	170,000
36m~40m		180,000
41m~50m		300,000~

ORIRO300・オリロー II (MU) 26m以上は受注生産

### (2)本機屋外BOX

商品名	高さ 横幅 奥行きmm	価格(円)
本機屋外BOX(スチール)	580×480×250	55,000
本機屋外BOX(ステンレス)		85,000

### (3)取付金具D型・オプション

商品名	価格(円)
一動作D1-800~1200(アーム)	200,000~220,000
D2-600	70,000
D2-700	75,000
D2-800	80,000
D2-900	85,000
D2-1000	90,000
DA-(600~950)	120,000~170,000
DS-(850~1000)	200,000~210,000
DSR-(1100~1500)	230,000~250,000
D2-600~900屋内BOX(スチール)	40,000
D2-1000 屋内BOX(スチール)	42,000
D2-600~900屋外BOX(スチール)	65,000
D2-1000 屋外BOX(スチール)	70,000
D2-600~900屋外BOX(ステンレス)	100,000
D2-1000 屋外BOX(ステンレス)	120,000

### (4)取付金具 B型

商品名	価格(円)
B-400(スチールカバー付)	75,000
B-500( // )	80,000
B-600( // )	85,000
B-700( // )	90,000

(ステンレスカバー)+15,000円

### (5)取付金具 C型・E型(ステンレス)

商品名	価格(円)
C-300・400	80,000
C-500・600	85,000
C-700・800	90,000
LE型	60,000

### (6)取付金具 屋外金具(ステンレス)

商品名	価格(円)
アーム固定	170,000
アーム回転	200,000
コンクリート枠(w500×H500×D500)	80,000
コンクリート前足枠(w700×H100×D150)	30,000

### (7)オプション

商品名	価格(円)
各種ステップ(スチール)	5,000
折りたたみステップ(ステンレス)	18,000
ロープガイド金具(ステンレス)	25,000
金具使用説明板(300×600mm)	1,500
避難器具表示板(120×360mm)	1,000
避難器具矢印付L型表示板(120×360mm)	1,500

### (8)取付工事費

工事項目	価格(円)
アンカー (1台つき)	50,000
貫通 ( // )	60,000
コンクリート基礎・打設 ( // )	80,000
溶接 ( // )	80,000

### (9)諸経費

オリロー緩降機 諸経費	価格(円)
消防関係(書類提出、検査立会、その他)	別途

バルコニーから安心安全に避難できる

# ORIRO 避難ハッチ

ORIRO避難ハッチ「折りたたみ式スライドはしご」は他社に類を見ない独自の開発で製作。折りたたみ式スライドはしごは、パンタグラフ式よりもハッチの開口部が広く、階下に障害物があっても避難上有効な、直径500mm以上の円が内接する大きさの開口を有しています。

- 揺れが少ない半固定
- チャイルドロック(安全装置)は 上蓋を閉めると同時にロックされます。



## USDNB シリーズ

はしご5段~12段 型式番号 は第23~2号・は第26~1号  
13段~16段 型式番号 は第23~4号・は第26~2号



**ORIRO USD-68NB**  
避難口(600×680mm)  
認定番号 Hh-072



**ORIRO USD-52NB**  
避難口(520×600mm)  
認定番号 Hh-071



**ORIRO USD-66NB**  
避難口(600×600mm)  
認定番号 Hh-075

## バルコニーに物を置かないこと!

緊急時に**障害物**があった場合

(障害物の高さ700mmの時の一例)

### パンタグラフ式の欠点

●パンタグラフ式は降下口が220mmと狭く、スムーズな避難は**不可能**です。

(パンタグラフ式は障害物の高さにより降下口の広さが異なります。)



### スライド式の利点

●スライド式は降下口が500mm以上と広く、スムーズな避難が**可能**です。

(スライド式は障害物があっても避難上有効な直径500mm以上の円が内接する大きさの降下口を有しています。)

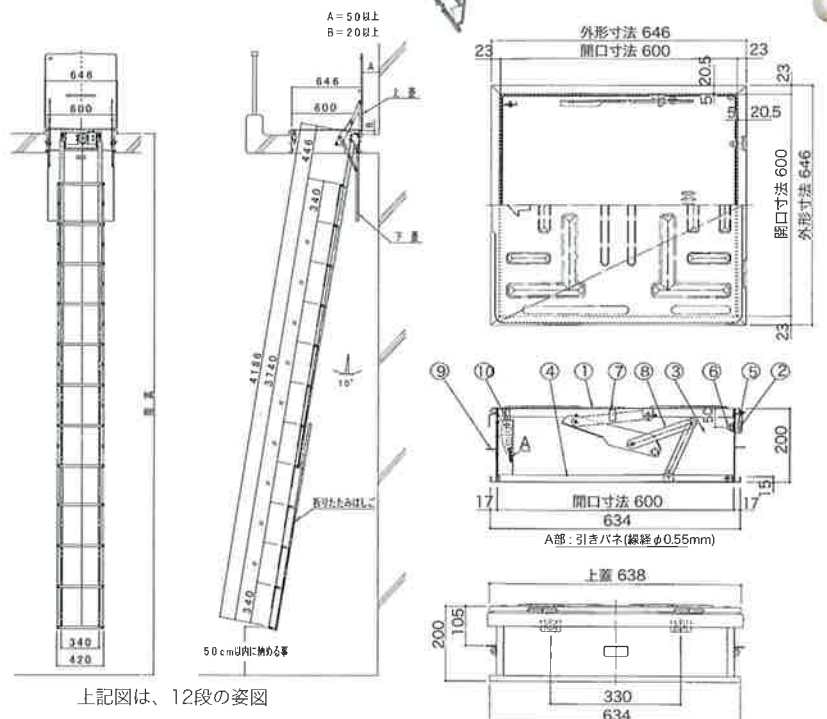
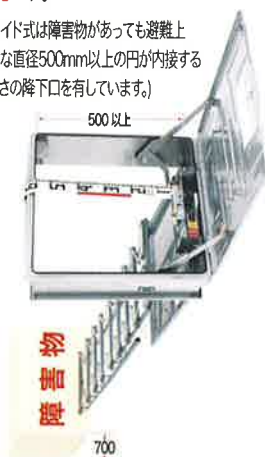

## ORIRO ハッチ式救助袋

袋の中は、らせん状の「すべり台方式」で一定のスピードで袋の中を回りながら降下します。

●チャイルドロック (安全装置)付



## ORIRO フロアーハッチ

オリローフロアーハッチは下部にジョイント枠を接続すれば、USDはしご内蔵型として使用できます。



## ORIRO 改修ハッチ

老朽化した避難口をオールステンレス製でリフレッシュ

改修前 改修後



改修用オリローハッチは、建物の構造のそれぞれに特性に合わせて一台一台製作しますから、どんな避難口にもジャストフィット。だから、ハツリ工事は、一切不要、撤去から交換設置まで短時間でスムーズに施工を完了します。

## ORIRO ハッチ(避難口)

(1) ユレーヌUSDNB

品名	段数	有効長	適用高さmm	はしご型式番号	避難口mm	価格(円)
USDNB-5	5	1360mm	1870≦適用高さ≦2250	は第23~2号 は第26~1号	USD-52NB	150,000
USDNB-6	6	1700mm	2210≦適用高さ≦2595		開口寸法520x600	155,000
USDNB-7	7	2040mm	2550≦適用高さ≦2935		外形寸法566x646	160,000
USDNB-8	8	2380mm	2890≦適用高さ≦3275		H=200	165,000
USDNB-9	9	2720mm	3230≦適用高さ≦3615		USD-66NB	170,000
USDNB-10	10	3060mm	3570≦適用高さ≦3955		開口寸法600x600	175,000
USDNB-11	11	3400mm	3910≦適用高さ≦4295		外形寸法646x646	180,000
USDNB-12	12	3740mm	4250≦適用高さ≦4635		H=200	200,000
USDNB-13	13	4080mm	4590≦適用高さ≦4975		USD-68NB	210,000
USDNB-14	14	4420mm	4930≦適用高さ≦5315		開口寸法600x680	220,000
USDNB-15	15	4760mm	5270≦適用高さ≦5655		外形寸法646x722	230,000
USDNB-16	16	5100mm	5610≦適用高さ≦5995		H=200	240,000

(2) 避難ハッチ式救助袋

袋長m	避難口大きさmm	認定番号	価格(円)
~ 2.4	600×600×200	Hf-006	205,000
~ 3.8	600×600×240		245,000
~ 5.5	600×600×290		285,000
~ 8.5	600×600×340		365,000
~ 10.0	600×600×390		395,000

(3) 特殊避難口

種類	価格(円)
上下階操作用・避難口	別途見積
二重天井用・避難口	別途見積
リフレッシュハッチ(改修ハッチ)	200,000~

(4) 標識各種

商品名	価格(円)
「避難はしご」表示板(120mm×360mm)	1,000
ハッチ使用法(118mm×195mm)	500
パーティション表示板(118mm×237mm)	500
消防隊進入口 ステッカー(▽マーク・内貼)	1,000
消防隊進入口 ステッカー(▽マーク・外貼)	1,000

(5) 諸経費

避難口 諸経費	価格(円)
消防関係(書類提出・検査立会・その他)	別途

## ORIRO フロアーハッチ

はしご内蔵型ジョイント枠

枠は認定商品ではありません。

商品名	上部ジョイント枠外形寸法	下部ジョイント開口寸法	価格(円)
ハッチ枠	876×876	600×680	400,000

はしごUSD仕様(ジョイントハッチ開口寸法600×680mm)

商品名	段数	適用高さmm	型式番号	価格(円)
USDNB- 7	7段	2650≦適用高さ≦3035	は第23~2号 は第26~1号	80,000
USDNB- 8	8段	2990≦適用高さ≦3375		83,000
USDNB- 9	9段	3330≦適用高さ≦3715		86,000
USDNB-10	10段	3670≦適用高さ≦4055		89,000
USDNB-11	11段	4010≦適用高さ≦4395		92,000
USDNB-12	12段	4350≦適用高さ≦4735		95,000
USDNB-13	13段	4690≦適用高さ≦5075	は第23~4号・は第26~2号	98,000

はしごUSD仕様(ジョイントハッチ開口寸法600×720mm)

品名	段数	適用高さmm	型式番号	価格(円)
USDNB-14	14段	5030≦適用高さ≦5415	は第23~4号	101,000
USDNB-15	15段	5370≦適用高さ≦5755	は第26~2号	104,000
USDNB-16	16段	5710≦適用高さ≦6095		107,000

緊急時に素早く避難できる

# ORIRO 避難はしご

国家検定合格品

型式承認番号

- は第19～7号 折りたたみ式(自在フック)
- は第19～8号 折りたたみ式(ナスカンフック)
- は第52～7号 ワイヤロープ式(自在フック)
- は第52～7～1号 ワイヤロープ式(ナスカンフック)



●**保管場所** 設置する場所の近くで、よく見える所に常設してください。「避難はしご」表示板は、避難はしごの近くで、よく目立つ場所に貼ってください。又雨水等のかからない湿気の少ない場所をお選びください。

## ORIRO 避難はしご

### OAシリーズ(アルミ&軽量)

- 一刻も早く避難準備をするためにOAシリーズは、移動、設置が簡単にできるように便利な取手つきです。
- 突子が壁面に平面接触のため、揺れが少なく安定したステップで避難することができます。
- バンドを引くだけで止め金具が解除され、はしごは瞬時に展張します。
- あらゆる建物の3階に対応できるように10Mまで展張可能。



窓枠の幅に合わせる



●ナスカンの場合は突子面を手前側に置き、フックを手すりに掛けます。

●自在フック場合は調整ボルトを外し、窓枠の幅に合わせて、金具の幅を調整しておいてください。



●ナスカンの場合は、取手、突子等を持ち1回転して、はしごを外に出します。

折りたたみ式



自在フック  
は第19～7号

折りたたみ式



ナスカンフック  
は第19～8号

ワイヤロープ式



自在フック  
は第52～7号  
ナスカンフック  
は第52～7号～1号



自在フック(1)  
は第19～15号  
は第20～1号



ナスカンフック(2)  
は第19～16号  
は第20～2号



ナスカンフック(3)  
は第19～17号





折りたたみはしご

は第19~7号

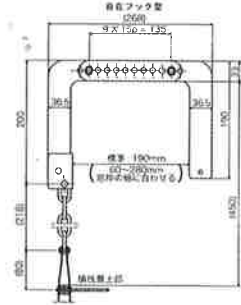

は第19~8号

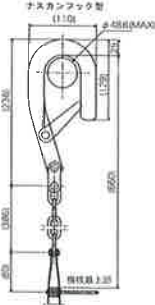

ワイヤーロープはしご

は第52~7号

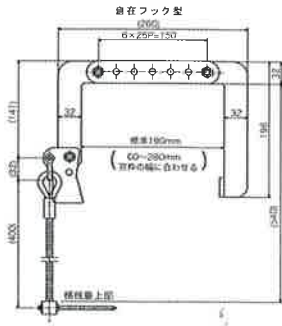

は第52~7~1号

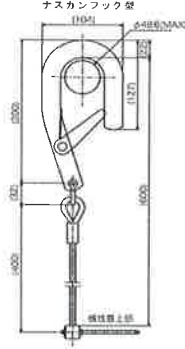

はしご取付金具



自在フック用補強板



折りたたみ用 BOX



ワイヤーロープ用 BOX

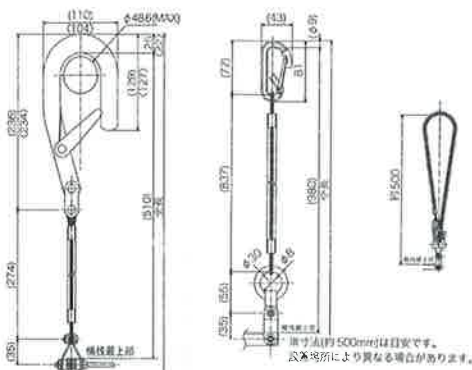
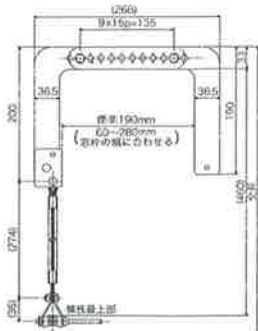

# ORIRO 避難はしご

(1) 金属製折りたたみ式型式番号

は第19~7号・は第19~8号

品番	有効長mm	全長mm		価格(円)
		自在フック	ナスカンフック	
オリロー4型	3,630	4,140	4,340	35,000
オリロー5型	4,620	5,130	5,330	41,000
オリロー6型	5,610	6,120	6,320	47,000
オリロー7型	6,600	7,110	7,310	53,000

(2) 金属製折りたたみ式用 BOX スチール・ステンレス

品番	横幅mm	奥行きmm	高さmm	材質	価格(円)
S (4~5型用)	442	222	403	スチール	14,000
M (6~7型用)	572	222	403		18,000
S (4~5型用)	442	222	403	ステンレス	42,000
M (6~7型用)	572	222	403		54,000

(3) ワイヤロープ式

型式番号 は第52~7号・は第52~7~1号

品番	有効長mm	全長mm		価格(円)
		自在フック	ナスカンフック	
ワイヤー1号	3,630	4,170	4,230	39,000
ワイヤー2号	4,620	5,160	5,220	46,000
ワイヤー3号	5,610	6,150	6,210	53,000
ワイヤー4号	6,600	7,140	7,200	60,000
ワイヤー5号	7,590	8,130	8,190	67,000
ワイヤー6号	8,510	9,120	9,180	74,000

(4) ワイヤロープ式用 BOX スチール・ステンレス

品番	横幅mm	奥行きmm	高さmm	材質	価格(円)
S (1~4号用)	470	375	372	スチール	20,000
M (5~6号用)	470	435	432		24,000
S (1~4号用)	470	375	372	ステンレス	60,000
M (5~6号用)	470	435	432		72,000

# ORIRO OA避難はしご

型式番号 は第19~15号・は第19~16号・は第19~17号

(1) OA避難はしご(アルミ)

は第20~1号・は第20~2号

品番	有効長mm	全長mm	価格(円)
OA- 41. 42. 43	3,630	4,080	60,000
OA- 51. 52. 53	4,620	5,070	70,000
OA- 61. 62. 63	5,610	6,060	80,000
OA- 71. 72. 73	6,600	7,050	91,000
OA- 81. 82. 83	7,590	8,040	102,000
OA- 91. 92. 93	8,580	9,030	114,000
OA-101.102.103	9,570	10,020	126,000

(2) OA用 BOX スチール・ステンレス

品番	横幅mm	奥行きmm	高さmm	材質	価格(円)
S (OA-4~7型用)	442	222	403	スチール	14,000
M (OA-8~10型用)	572	222	403		18,000
S (OA-4~7型用)	442	222	403	ステンレス	42,000
M (OA-8~10型用)	572	222	403		54,000

(3) オプション

商品名	価格(円)
はしご取付金具(ステンレス)	15,000
自在フック用補強板(スチール)	7,000

(4) はしご表示板

商品名	価格(円)
はしご使用説明板(300mm×600mm)	1,500
避難はしご表示板(120mm×360mm)	1,000
設置場所 表示板(120mm×360mm)	1,000
設置室 表示板(120mm×360mm)	1,000

(5) 諸経費

避難はしご 諸経費	価格(円)
消防関係 (書類提出、検査立会、その他)	別途

# ORIRO miniSOS



壁面のない部分も安定した足もとで避難できます。

■L字型縦棒で構成、揺れが少なく、そりも少なく安定した避難が出来ます。



自在フック①  
型式番号 は第21~4号

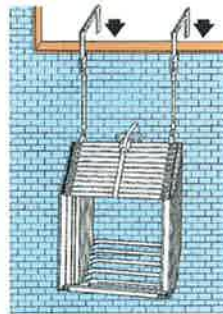

●窓枠等の幅に金具の幅を合わせておきます。調整幅60mm~280mm(15mmピッチで調整可)



ナスカンフック②  
型式番号は第21~5号

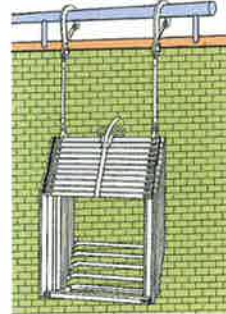

●金具を取り付ける手すり等の丸パイプ外径の確認。(最大φ48.6mm)



ナスカンフック③  
型式番号は第21~6号

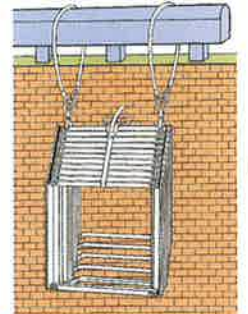

●金具を取り付ける手すり等の外径がφ48.6以上または、異形管に使用できます。

# ORIRO SOS



型式番号 は第13~3号



■柱状で半固定式避難はしご、壁面のない部分も安定した足もとで避難できます。

# ORIRO NOBORO



■地下から地上へ避難時の階段として、屋根裏への収納時の階段に最適です。



NB(ステップ幅 80mm)



LA(ステップ幅 138mm)



# ORIRO ジョミー

収納式固定はしご  
操作は簡単、どの階からでもレバーを倒すだけで「はしご」が開きます。

型式番号 は第2～9号、は第2～10号、は第2～11号  
最上部 中間部 最下部

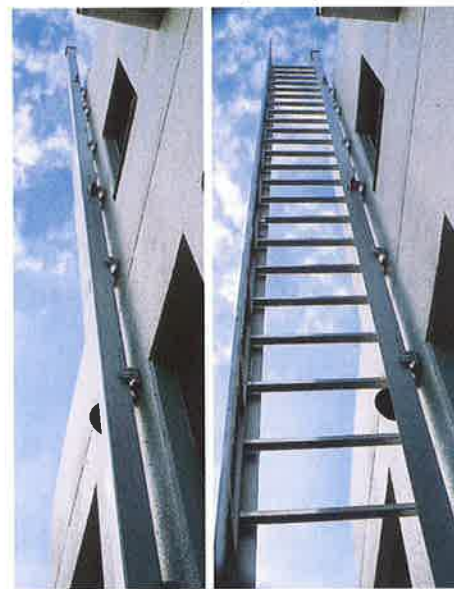

# ORIRO アクタル

型式番号 は第9～1号

ジョミーの姉妹品「アクタル」は、1本物で使用用途に応じて、大～小まで5種類のサイズから選ぶことができます。ジョミーと同様、開閉自在、アルミ合金製なので耐蝕性に優れたシンプルな「はしご」です。

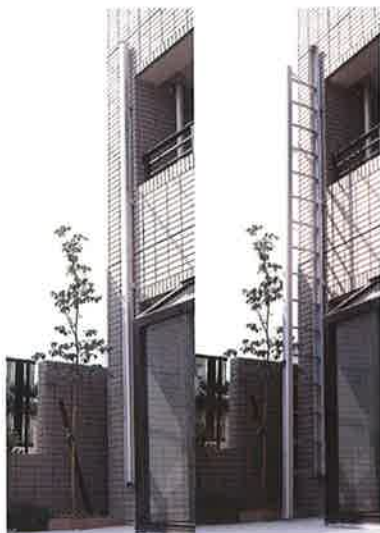

# ORIRO アルフィクス

固定「はしご」の概念を打破った、新しいユニットシステムです。

- ・ユニット方式で組立は簡単。
- ・延長ジョイントで「はしご」の長さは自由。
- ・セットバックの角度に合わせて固定。
- ・取付け場所に応じてセット。
- ・フープで安全ガード。



# ORIRO JOMY

## (1)オリロージョミー

No	全長(mm)	本体価格(円)	取付工事(アンカー工事)費(円)	合計価格(円)
J-1	3,305	400,000	55,000	455,000
J-2	4,205	495,000	55,000	550,000
J-3	4,805	555,000	60,000	615,000
J-4	5,405	615,000	65,000	680,000
J-5	6,305	705,000	67,000	772,000
J-6	7,205	795,000	70,000	865,000
J-7	7,805	855,000	73,000	928,000
J-8	8,405	950,000	75,000	1,025,000
J-9	9,305	1,050,000	78,000	1,128,000
J-10	10,205	1,150,000	80,000	1,230,000
J-11	10,805	1,200,000	83,000	1,283,000
J-12	11,405	1,250,000	85,000	1,335,000
J-13	12,305	1,350,000	88,000	1,438,000
J-14	13,205	1,500,000	92,000	1,592,000
J-15	13,805	1,550,000	97,000	1,647,000
J-16	14,405	1,600,000	102,000	1,702,000
J-17	15,305	1,650,000	107,000	1,757,000
J-18	16,205	1,800,000	115,000	1,915,000
上記以上			別途見積	

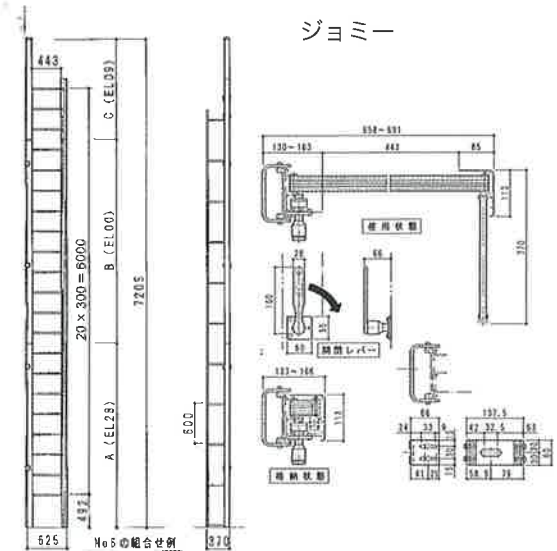

# ORIRO ARTALU

## (2)オリローアクトル

No	全長m	本体価格(円)	取付工事(アンカー工事)費(円)	合計価格(円)
AR-3	3.00	200,000	50,000	250,000
AR-4	4.20	260,000	55,000	315,000
AR-5	5.10	320,000	60,000	380,000
AR-6	6.00	380,000	65,000	445,000
AR-7	7.20	440,000	70,000	510,000

## (3)オリロージョミー・アクトル オプション

商品名	価格(円)
ジョミー操作レバー(上記価格は操作レバーを1個含みます)	10,000
ステンレス製支柱及び特殊取付用架台	別途見積
はしご使用説明板(300mm×600mm)	1,500
避難はしご表示板(120mm×360mm)	1,000

# ORIRO ALFIX

## (4)アルフィクス

商品名	価格(円)
はしご本体	50,000/m
フープ・(ストレート)	40,000/m
・(セットバック)	50,000/m
取付工事(アンカー工事)費	30,000/m

## (5)諸経費

ORIROジョミー・アクトル・アルフィクス諸経費	価格(円)
消防関係(書類提出、検査立会、その他)	別途見積

アクトル

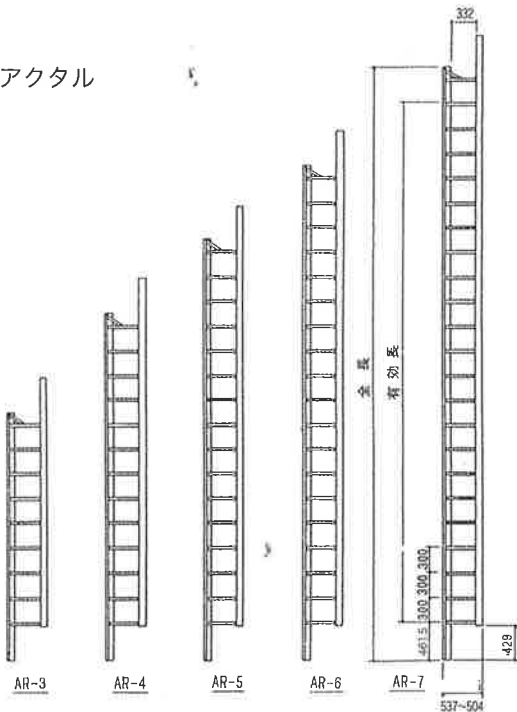

アルフィクス

取付参考図

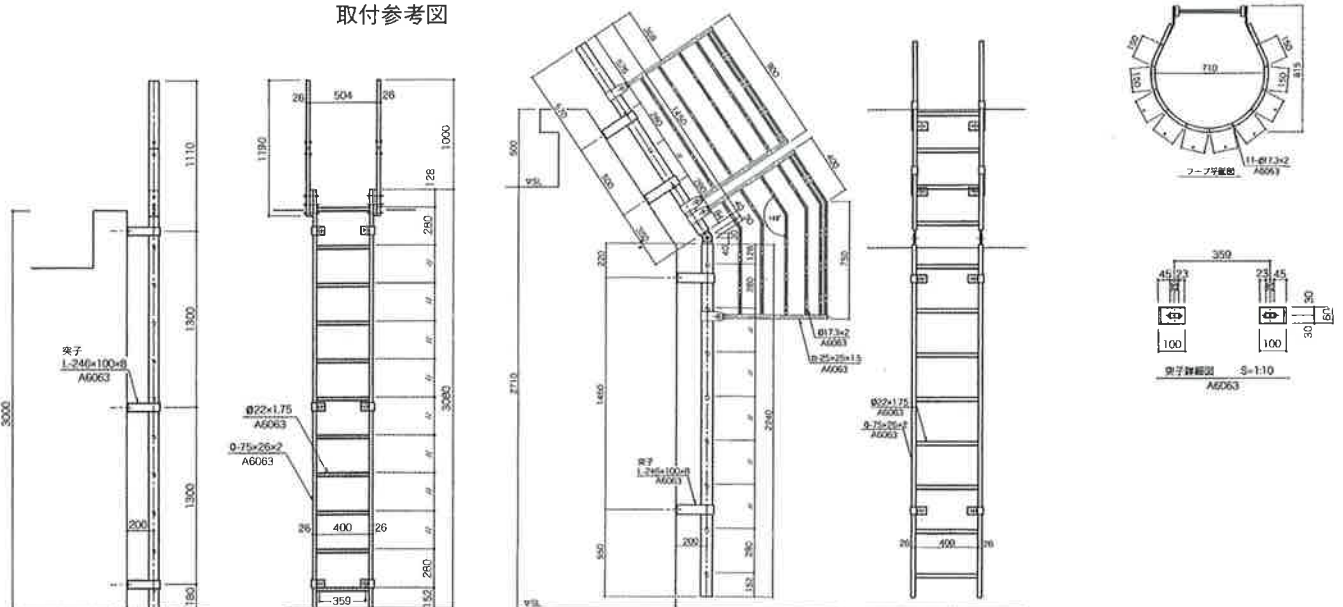

# ORIRO 消火器・BOX

## ステンレスBOXシリーズ



埋込BOX OB-1



4型



10型



20型



10型2本入



50型



埋込BOX OB-2



半埋込BOX

### 業務用消火器

ご家庭には住宅用消火器を設置してください。

●消火器の規格改正による型式失効と共にリサイクルシールの有料化が(2011年1月1日)より始まりました。  
・別途リサイクルシール代(非課税)がかかります。

### 住宅用消火器



SKV1DOR

SA10EALOR

YA-10X

MKC-10

オリロー10P



ORIRO Stand OS-011-R



ORIRO Stand OS-012-L

## ORIRO 消火器・BOX

### 消火器

商品名	価格(円)
ABC粉末消火器10型	16,000
ABC粉末消火器50型	85,000
強化液消火器3L・中性消火器2L	19,000
住宅用強化液消火器 (SKV-1B-OR)	12,000
第三種移動式粉末消火器SAT75 - OR型	360,000

### 消火器BOX 他

商品名	価格(円)
設置台	2,500
SUS BOX4型(195×140×480)	15,000
SUS BOX10型(235×175×600)	20,000
SUS BOX20型(280×210×750)	30,000
SUS BOX10型(2本入)(460×175×600)	40,000
SUS BOX50型(502×513×1190)	120,000
SS 50型BOX (502×513×1190)	60,000
SS 10型BOX (235×175×600)	6,000
FRP BOX (248×170×537)	15,000
半埋込BOX (294×132×637)	20,000
半埋込ブラケット	8,000
埋込BOX OB-1(306×178×900)	40,000
埋込BOX OB-2(306×178×706)	40,000
埋込ブラケット	10,000
床置型 ORIROスタンド OS-011-R(270×230×618)	30,000
床置型 ORIROスタンド OS-012-L(240×240×583)	35,000

### 諸経費

消火器 諸経費	価格(円)
消防関係 (書類提出, 検査立会, その他)	別途見積

## 避難ロープはしご・避難ロープ

ステップダンII型

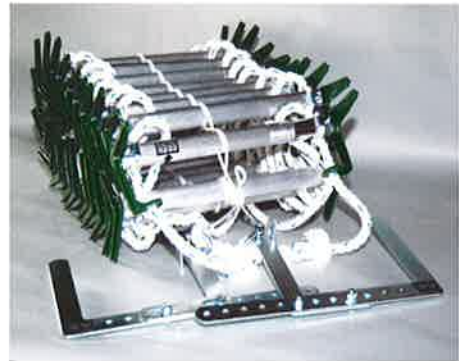

オリールII型

### 救助袋垂直式・斜降式



救助袋垂直式



救助袋斜降式



避難用すべり台

#### (1)オリールII型 つり下げ金具(可変フック式)

認定番号 はし-002号

品番	全長(27.4kg荷重時)	横棧の数	自重	本体価格
2013	4.5m	13	5.7kg	30,000
2016	5.4m	16	6.6kg	35,000
2022	7.3m	22	8.4kg	44,000
2025	8.3m	25	9.4kg	49,000

#### (2)オリールII型-B つり下げ金具(カラビナ式)

品番	全長(27.4kg荷重時)	横棧の数	自重	本体価格
7013	4.4m	13	4.3kg	27,000
7016	5.3m	16	5.3kg	32,000
7022	7.2m	22	7.1kg	42,000
7025	8.2m	25	8.1kg	46,000

#### (3)ステップダンII型 つり下げ金具(カラビナ式)

認定番号 評H-016-1号

品番	全長(14.0kg荷重時)	ステップの数	自重	本体価格
5013	4.6m	13	1.8kg	13,000

#### (4)救助袋垂直式WA型標準価格

階数	袋の長さ	袋本体	取付金具	格納箱スチール製	取付工事	合計
2F	5.5M	310,000	170,000	120,000	90,000	690,000
3//	9.0//	380,000	170,000	120,000	90,000	760,000
4//	12.5//	450,000	170,000	120,000	90,000	830,000
5//	16.0//	520,000	170,000	120,000	90,000	900,000
6//	19.5//	590,000	170,000	120,000	90,000	970,000
7//	23.0//	660,000	170,000	120,000	90,000	1,040,000
8//	26.5//	730,000	170,000	120,000	90,000	1,110,000
9//	30.0//	800,000	170,000	120,000	90,000	1,180,000
10//	33.5//	870,000	170,000	120,000	90,000	1,250,000

#### (5)救助袋斜降式F-1型標準価格

階数	袋の長さ	袋本体	取付金具	格納箱スチール製	固定環	取付工事	合計
2F	7.5M	265,000	170,000	120,000	40,000	120,000	715,000
3//	12.5//	335,000	170,000	120,000	40,000	120,000	785,000
4//	17.0//	405,000	170,000	120,000	40,000	120,000	855,000
5//	22.0//	475,000	170,000	120,000	40,000	120,000	925,000
6//	28.5//	545,000	170,000	120,000	40,000	120,000	995,000
7//	32.0//	615,000	170,000	120,000	40,000	120,000	1,065,000
8//	36.5//	685,000	170,000	120,000	40,000	120,000	1,135,000
9//	42.0//	755,000	170,000	120,000	40,000	120,000	1,205,000
10//	46.5//	825,000	170,000	120,000	40,000	120,000	1,275,000

<http://www.oriro.co.jp>  
e-mail [oriro@oriro.co.jp](mailto:oriro@oriro.co.jp)

詳しくは、ホームページをご覧ください。

●本製品の仕様及び価格などは、予告なく変更することがあります。

## ORIRO 松本機工株式会社

東京	〒112-0001	東京都文京区白山4-25-6	☎03(3814)	FAX03(3813)2909
大阪	〒552-0007	大阪市港区弁天2-14-24	☎06(6572)	FAX06(6574)2994
名古屋	〒453-0015	名古屋市中村区椿町19-7	☎052(452)	FAX052(451)3506
横浜	〒231-0028	横浜市中区翁町2-7-6	☎045(663)	FAX045(663)7746
九州	〒815-0031	福岡市南区清水3-9-21	☎092(551)7744	FAX092(511)6555
札幌	〒060-0005	札幌市中央区北五条西11-15-4	☎011(231)	FAX011(231)7745
東北	〒981-0932	仙台市青葉区木町6-14サン・レオ101	☎022(207)	FAX022(205)7887
新潟	〒959-0227	新潟県燕市粟生津山王724	☎0256(92)	FAX0256(92)4949
埼玉	〒355-0324	埼玉県比企郡小川町青山745	☎0493(72)	FAX0493(74)0869

<http://www.oriro.co.jp/> e-mail [oriro@oriro.co.jp](mailto:oriro@oriro.co.jp) [http://www.evacuation.net/\(U.S.A\)](http://www.evacuation.net/(U.S.A))